

壁寄せスタンド
置き型ラック
壁掛金具



壁掛けスタイル

WALL FIT MOUNT 朝日



壁寄せスタイル

壁寄せスタイル 朝日



据置きスタイル

テレビ台 朝日



朝日木材加工株式会社

【取扱店】

〒440-0071 愛知県豊橋市北島町字北島87番地
TEL.0532(53)3338 FAX.0532(52)7468
URL: <https://www.asahiwood.co.jp/>



PL賠償制度付共済

●印刷の關係でカタログの製品写真と実物の色調が多少異なる場合がございます。
●製品の仕様は、改善等の為、予告なく変更する場合がございますので、ご了承ください。
●イメージ写真のテレビ・オーディオ機器・小物等は含まれておりません。
●本カタログ掲載の商品はオープン価格です。価格は販売店にお問い合わせください。



※このカタログの内容は2022年6月現在のものです。

ASAHI WOOD PROCESSING CO.,LTD.

壁寄せ スタイル 特集

大画面テレビを壁に寄せて、
広々リビングへ。



新発想、キャスターで移動できる!! 壁寄せテレビスタンド

WS-C590
WS-C690
P.11-12



新発売の「WS-C590-NA/DB、WS-C690-NA/DB」は、壁寄せスタイルのスタンドに低床キャスターを搭載することで、安定感を保ちながらテレビの向きを変更。リビングから視聴するときとダイニングから視聴するときに合わせて動かすことができます。掃除をする時にも動かすことができ便利です。シアターバー棚板を標準装備しているので、別途サウンドバースピーカーを購入することで、憧れのホームシアターが実現できます。テレビのサイズに合わせて2サイズをご用意。本体色もお部屋の雰囲気に合わせて選べるナチュラル木目&白木目とダークブラウン木目&黒木目をご用意しています。

収納力も兼ね備えた 壁寄せテレビラック。

AS-WG1200
P.15



壁寄せスタイルでスタイリッシュな雰囲気もいけれどやっぱり収納も!お気に入りのインテリアも飾りたい!そんな欲張りな方に最適な「WGスタイル」。木目が美しく高級感のある木製の天板は、場を問わずお部屋に溶け込むように馴染んでくれます。



色々なアクセサリがリビングを彩ります。

WS-B840
P.13-14



WS-840-NA/DBは77インチまでの大画面テレビに対応。大きなテレビも壁に寄せることで省スペースで設置できるためリビング空間を有効に活用できます。オプションの棚板に、レコーダーやサウンドバーを設置すれば、憧れのホームシアターを実現できます。ナチュラル木目&ホワイトとダークブラウン木目&ブラックの組み合わせの2色をラインナップ。お部屋の雰囲気に合わせてお選びいただけます。

AS-BCP1800
P.20



ローボード「AS-BCP1800-NA/DB」と組み合わせ設置すれば、散らかりがちなゲーム機器なども上手に収納できます。お気に入りの小物などインテリアのアクセントとして飾れば素敵な雰囲気のリビング空間へ。壁寄せテレビスタンドやお部屋のテイストに合わせて、ナチュラル木目とダークブラウン木目の2色をご用意しています。

ピタ

究極の壁寄せスタイル「壁ピタテレビスタンド」

WS-F820
P.9-10

新発売の「WS-F820」は、まるで壁掛けテレビ。テレビと壁面との隙間を最小値2.5cmに抑えて有機ELテレビなどの超薄型テレビの設置を可能にする、新開発の固定金具機構を採用。(当社従来品よりマイナス10cmも壁面に寄せられます。)名峰「富士山」の裾野のような底板形状は、人の動線を妨げないようにコーナーR加工を施し、且つ床面と底板の段差を3mm以下にして足のつまづきを防ぎます。2色のカラーバリエーション展開で、様々なインテリア空間にマッチします。

テレビ スタンド 選び方の ポイント

大画面をどこにでも自由に

大画面テレビに合うテレビスタンドって、何を基準にして選べばいいのか、わかりづらいですよね？色や素材、デザイン以外にも耐荷重やバランス、視聴スタイルなど、注意すべき点がごございます。せっかくなので大画面テレビを存分に楽しんで頂けるように、テレビスタンドの選び方を紹介します。



SIZE



置き型ラックタイプのときは、テレビの横幅より10〜20cm程、大きなラックを合わせることでシルエットが山型になり、バランスよく美しく見えます。小さなお子様はテレビの横を歩いてもぶつかるとはなりません。

テレビスタンドのサイズ

HEIGHT



テレビスタンドの高さ

大画面は低めのローボードにすることで圧迫感のないインテリアに。ソファでの視聴はモデルタイプ。ダイニングテーブルからの視聴には、高さが選べるスタンドタイプがお勧めです。

SIZE & HEIGHT



テレビスタンドのサイズと高さ



壁寄せテレビスタンドのときは、そのスタンドごとに対応サイズがありますので、テレビのサイズに対応した、スタンドを選んでください。

テレビスタンドにはどんな種類があるの

TYPE 01 壁寄せテレビスタンドタイプ



スッキリ省スペースで設置出来るので、お部屋を広く使えます。新しいカタチのリビング空間の誕生です。

TYPE 02 壁寄せテレビラックタイプ



スタイリッシュなのに収納も兼ね備えたラック。雰囲気のある木目調の棚板がインテリアによく馴染みます。

TYPE 03 置き型ラックタイプ



安定感と収納力、使い勝手の良い置き型ラックタイプ。豊富なラインナップをご用意しています。

FUNCTION



キャスター付きのスタンドは、掃除などのちょっとした移動にとっても便利。壁寄せテレビスタンドはテレビ画面のチルト機構を備えたモデルもあるので、天井の照明の反射が気になるときに調節ができます。

テレビスタンドの機能

STORAGE



収納したい周辺機器は？

テレビ周りにはレコーダーやゲーム機器などの周辺機器や日用品小物がありますね。収納力を求めるなら、断然置き型ラック。引出しや扉がとて便利です。一方スタイリッシュなインテリアを求めるなら壁寄せテレビスタンドタイプがお勧めです。

取付可能な テレビの チェック ポイント

VESA規格って何？

VESA規格とは、テレビや液晶ディスプレイなどの映像機器を、壁掛け金具・アーム・スタンドなどに取り付ける際に使用するネジ穴の間隔について定められた国際標準規格のことで、Video Electronics Standards Association (ビデオエレクトロニクススタンダードズアソシエーション 略称:VESA) というテレビやビデオ周辺機器に関する業界標準化団体で作成した規格から、VESA規格と呼ばれています。
ネジ穴の縦×横の間隔サイズが規格として定められており、「200×200mm」などのように表記されます。

point 01 テレビ自体が壁掛け可能かを確認

テレビの背面に4点の壁掛け用ネジ穴 (VESA規格取付穴) があることをご確認ください。
壁掛け用のネジ穴位置 (幅・高さ) が、その規格に準じた75/100/200/300/400/500/600mmのいずれかの寸法であることをご確認ください。取り付ける壁掛け又は壁寄せ製品の対応条件と一致することを予めご確認ください。

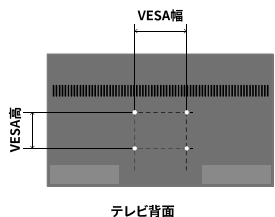

point 02 テレビ背面の形状を確認

テレビ背面の凸部や段差の有無をご確認ください。下部スピーカー付やBDプレーヤー付など段差 (VESA穴面との差) の大きなテレビは、壁掛け又は壁寄せに対応できない場合がございます。

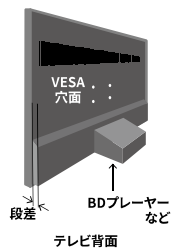

point 03 テレビ背面の配線を確認

テレビ背面に接続される電源や映像コードプラグの向きをご確認ください。
プラグ配線が側方又は下方へ向いている場合はOK。配線が後方へ向かって接続され、かつVESA穴周辺範囲内に位置する場合は、壁掛け・壁寄せ製品の部品と接触する場合がございます。
屈折アダプターなどを併用しても壁掛け・壁寄せ製品と設置条件が合わない場合もございます。

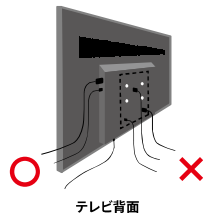

③④設置時の高さの目安を ここでチェック！

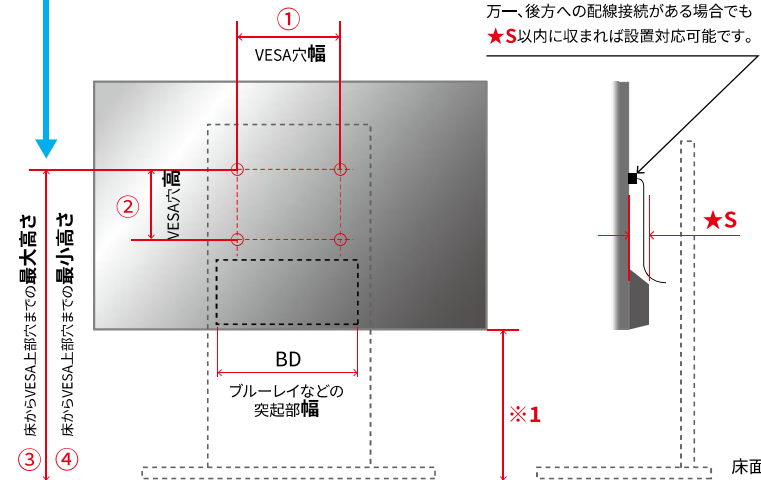

webでチェック！
 その他テレビによっては取付できないものもありますのでテレビ対応検索をご確認ください。
 テレビ対応検索はこちら
<https://www.asahiwood.co.jp/search/index/>

万一、後方への配線接続がある場合でも
★S以内に収まれば設置対応可能です。

⚠️ ご注意!! テレビによっては、「傾斜設置非対応」「放熱条件付き」などの設置条件付の機種もございますので、テレビの取扱説明書に準じてスタンドや金具をご使用ください。

対応テレビ規格一覧表

機種 部位	WS-F820-WD/WN	WS-C590-NA/DB	WS-C690-NA/DB	WS-B840-NA/DB	AS-WG1200-AG/NA/DB	WS-A800-NA/DB	AS-WSH800-NA/DB	AS-WA800/WH	AS-WB850	AS-SF900
①	200 300 400 500 600	100 200 300 400 600	100 200 300 400 600	100 200 300 400 600	100 200 300 400	100 200 300 400	100 200 300 400	100 200 300 400	100 200 300 400	100 200 300 400
②	200 300 400	100 200 300 400	100 200 300 400	100 200 300 400	100 200 300 400	100 200 300 400	100 200 300 400	100 200 300 400	100 200 300 400	100 200 300 400
★S	35mm以下	35mm以下	35mm以下	35mm以下	25mm以下	25mm以下	25mm以下	35mm以下	35mm以下	35mm以下
③	507~757 ^{※1}	1113	1113	1348	1110	1143	1135.5	1120	1120	1220
④	—	644+②	644+②	788+②	610+②	743+②	635.5+②	673+②	673+②	673+②
BD	x	x	x	x	x	x	x	x	x	250以下

※1 WS-F820のみテレビ最下部から床までの寸法目安です。

壁寄せテレビスタンド / 壁寄せテレビラック
WS-F/WS-C/WS-B/WG/WS-A/WSH/WA/WB/SFStyle

テレビ対応検索



9-18p

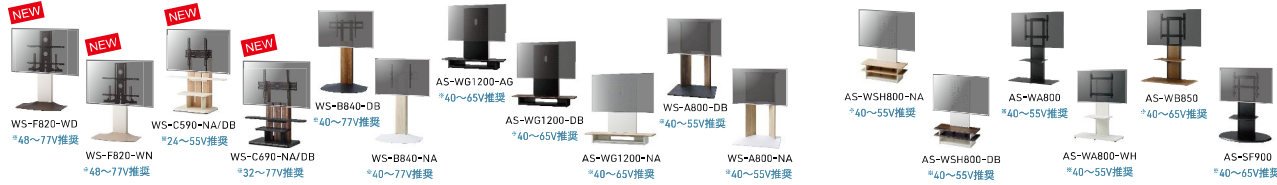

Swing SP

こだわりのリビングにはこのプレミアムシリーズ

22-24p



置き型ラック

シリーズ	~26V	~32V	~43V	~55V	~60V	~65V	~70V	~77V	~80V
KADStyle 29p	AS-KAD590-B AS-KAD590-W	AS-KAD740-B AS-KAD740-W	AS-KAD980-B AS-KAD980-W	AS-KAD1200-B AS-KAD1200-W		SBS Style 21p AS-SBS1500-BK AS-SBS1500-DB		BCP Style 20p AS-BCP1800-NA AS-BCP1800-DB	
ORStyle 34p		AS-OR740	AS-OR980						
EEStyle 30p		AS-EE740	AS-EE980	AS-EE1200	AS-EE1400				
GDStyle 27p-28p	AS-GD800H AS-GD800L	AS-GD960H AS-GD960L		AS-GD1200H AS-GD1200L	AS-GD1400H AS-GD1400L		AS-GD1600H AS-GD1600L	AS-GD1770H AS-GD1770L	
JLStyle 25p-26p		AS-JL970-AG		AS-JL1300-AG		AS-JL1500-AG			
HJStyle 25p-26p		AS-HJ970-MB	AS-HJ1100-MB	AS-HJ1260-MB					
HALStyle 33p				AS-HAL1250		AS-HAL1450			
DWStyle 32p				AS-DW1350		AS-DW1600			
FELStyle 19p	AS-FEL740	AS-FEL980							
ELG Style 31p	AS-ELG9060			AS-ELG1200		AS-ELG1400			
				SWStyle 32p AS-SW1400-NA AS-SW1400-DB					

※推奨サイズ範囲内でも、テレビのデザインによっては、適合しない場合がございます。ご購入前に必ずテレビの設置面形状・重量とラックの天板サイズ・形状・耐荷重をよくご確認ください。

F☆☆☆☆材使用

シックハウス原因の一つとも言われるホルムアルデヒド。当社はその対策として、一部の商品^{※1}にF☆☆☆☆(エフ・フォースター)認定材というホルムアルデヒド放散量を最小限に抑えた材料を使用しております。

WS-F Style

NEW

壁にピッタッとフィット!
壁ピタテレビスタンド



商品の詳しい情報はこちら



壁ピタ
テレビスタンド



65型ディスプレイ設置イメージ



ホワイト&ダークブラウン

推奨TVサイズ
48~77V

WS-F820-WD

- 質量/24kg
- 耐荷重/45kg



4 582570 243972



ホワイト&ナチュラル

推奨TVサイズ
48~77V

WS-F820-WN

- 質量/24kg
- 耐荷重/45kg



4 582570 243989

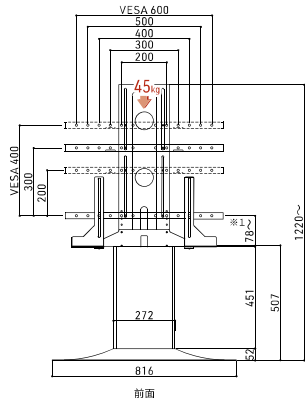
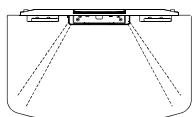

- VGP**
2022
SUMMER
受賞
- ※1: テレビ下端からVESAネジ取付穴(下)の穴位置までの寸法の最小値
 - ※2: テレビ下端からVESAネジ取付穴(下)の穴位置までの寸法の最大値
 - ※3: 床面からテレビ下端までの高さ(50mm間隔)
 - ※4: オプションのシアターバー棚板装着時
 - ※5: オプションの棚板装着時

特許出願済 特願 2022-088862

テレビの厚み
+25mm(最小値)



ここが
ピッタッと

壁にピッタッと!!

まるで壁掛けテレビのように
薄型テレビを壁面に寄せて設置。
面倒な工事は要りません。

※オプションのHDDホルダー使用時は画面
から壁面までの距離は17mmプラスされます。

テレビ対応検索はこちら

WS-F820

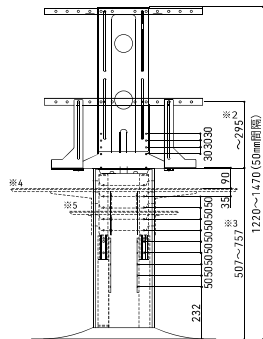

65型ディスプレイ設置イメージ

リモコン受光部用の
切り穴きあり

前パネル(小)は、
上下を回転させて付け替えることで
リモコン受光部の段差やテレビ下部にある
電源ボタンに対応します。

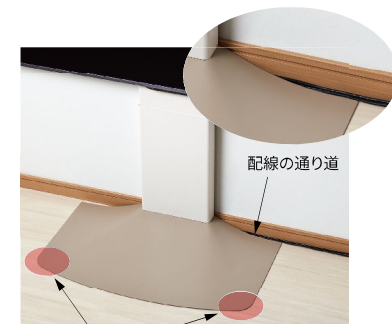

配線の通り道

足の躓きを防ぐラウンド加工

option (別売)

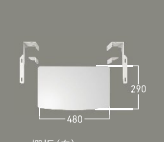

棚板(白)

WS-F820SH-W

- 質量/2.7kg
- 耐荷重/5kg



4 582570 244030

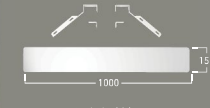

シアターバー棚板(白)

WS-F820SB-W

- 質量/2.8kg
- 耐荷重/5kg



4 582570 244054

HDDホルダー

WS-HLD100

- 質量/0.2kg
- 耐荷重/2kg

結束ベルト付属



4 582570 244078

※オプションのHDDホルダー使用
時は画面から壁面までの距離は
17mmプラスされます。

※上記のアイテムの他にも、順次カラーバリエーションの追加を予定しております。(2022年9月頃)

WS-C Style **NEW**

近日発売予定

生活シーンに合わせて楽々移動♪
キャスター付きフロアスタンド



商品の詳しい情報はこちら



65型ディスプレイ設置イメージ

生活スタイルを考慮した機能搭載

チルト機能付き、低床キャスター付きなので画面の反射や視座場所によって最適なコンディションへ調整可能!

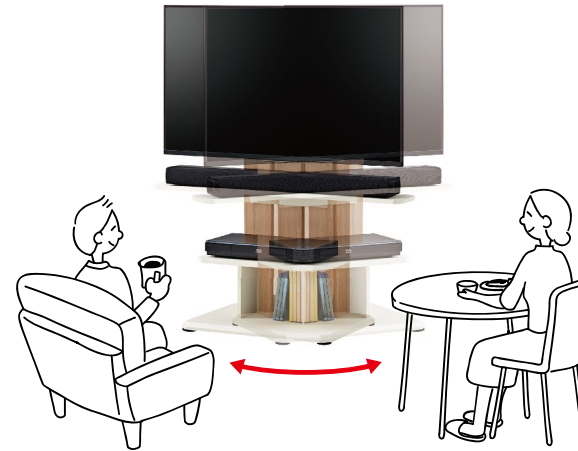

低床キャスター付き

高さわずか1.2cmの
スマートキャスター



アジャスター付き

移動しない時はアジャスターで
しっかり固定できます。

前傾後傾チルト機能付き



温かみのある木質デザイン

鉄部分が多い従来のスタンドとは違い限りなく木を活かしたデザイン構造でいるるなお部屋にマッチします。



配線スッキリ設計

レコーダー、シアターバーの配線も、前板スリットで楽々配線! さらに背面には2か所の配線ホルダーでスッキリまとまる!

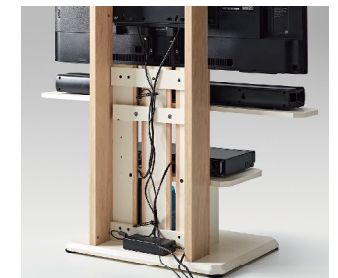

レコーダー用棚板とシアターバー用棚板を標準装備!

シアターバー用棚板は64mm間隔でディスプレイの高さに合わせて最適な位置に設置可能!
(WS-C590 3段階) (WS-C690 4段階)



テレビ対応検索はこちら

WS-C590 WS-C690



推奨TVサイズ

24~55V

WS-C590-NA

- 質量/16.5kg
- 耐荷重/35kg



WS-C590-DB

- 質量/16.5kg
- 耐荷重/35kg

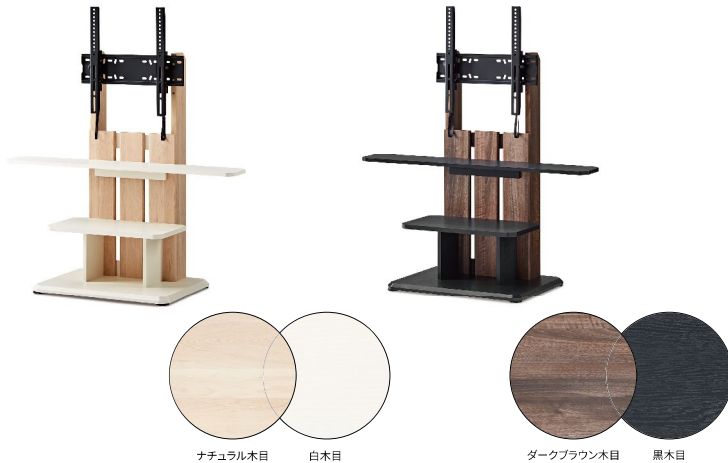

ナチュラル木目 白木目

ダークブラウン木目 黒木目

推奨TVサイズ

32~77V

WS-C690-NA

- 質量/17.5kg
- 耐荷重/45kg



WS-C690-DB

- 質量/17.5kg
- 耐荷重/45kg

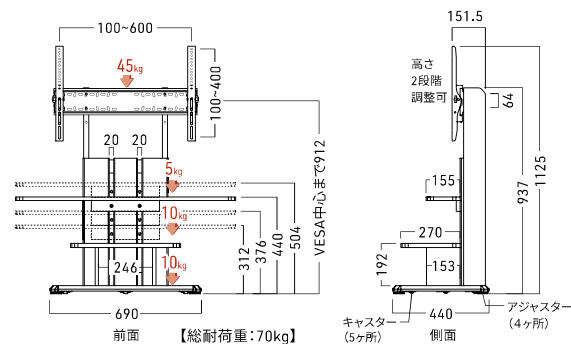
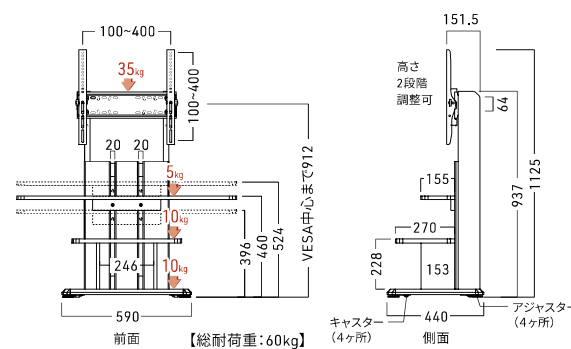

WS-B Style



商品の詳しい情報はこちら



55型ディスプレイ設置イメージ(オプション付)

推奨TVサイズ
40~77V

WS-B840-NA

- 質量/22kg
- 耐荷重/45kg



4 582570 241367

透き通る様なナチュラル木目&ホワイト

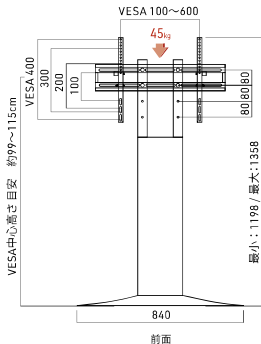

推奨TVサイズ
40~77V

WS-B840-DB

- 質量/22kg
- 耐荷重/45kg



4 582570 241350

落ち着いた雰囲気のダークブラウン木目&ブラック

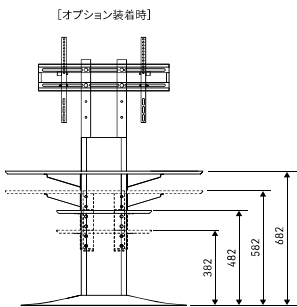

意匠登録 1682928

テレビ対応検索はこちら
WS-B840



シアターバー棚板は音響特性の良い木製です



最も注力したのは、この底板形状!!

「テレビのシャープさ」と「空間の柔らかさ」を調和したい。そんな思いで描いたのがこの富士山の絶景の様な柔らかなフォルム。床面にフィットする様に馴染み、つまり危険性も回避。



配線配慮

背面には簡単に配線を結束できるコードホルダー付(2か所)。(六角レンチホルダーもついています)



前後傾斜チルト機能付き

壁寄せスタイルによく気になるのが、テレビの微妙な前傾や画面反射(太陽光や室内灯の反射など)。当モデルは、テレビを前後傾斜調整できることで、鑑賞しやすいコンディションに整える事ができます。



55型ディスプレイ設置イメージ

option (別売)



HDDホルダーは左右どちらかお好みで選んで取付けできます。

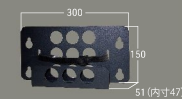

HDDホルダー
WS-HLD300

- 質量/0.6kg
- 耐荷重/2kg



4 582570 242913



- 質量/2.4kg
- 耐荷重/5kg



4 582570 241381



- 質量/2.7kg
- 耐荷重/5kg



4 582570 241404



- 質量/2.4kg
- 耐荷重/5kg



4 582570 241374



- 質量/2.7kg
- 耐荷重/5kg



4 582570 241398

※各棚板は2枚同時設置可能です。

WG Style

住空間の便利さと美しさを追求すると
壁寄せラックに辿り着く



商品の詳しい情報はこちら



スッキリ感の理由は、
VESAダイレクト直結システム！
マウント金具を使用せずテレビ背後スペースを極限に狭めた
当社オリジナル設計



壁寄せスタイルの不安を解消！
安心のダブル転倒防止！
前倒れ防止スペーサー 転倒防止バンド



WS-A Style

推奨TVサイズ
40～55V



商品の詳しい情報はこちら



WS-A800-NA

- 質量/15.5kg
- 耐荷重/25kg



WS-A800-DB

- 質量/15.5kg
- 耐荷重/25kg



ゆったり中板

壁寄せスタンドの背面とは思えない収納性。
HDDやWiFi機器、各種ルーダー等のほか、
テレビ電源・HDMI・USB等の各種配線コード
などの収納にも便利なスペースです。

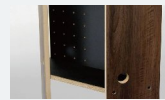

テレビ対応
検索はこちら
WS-A800

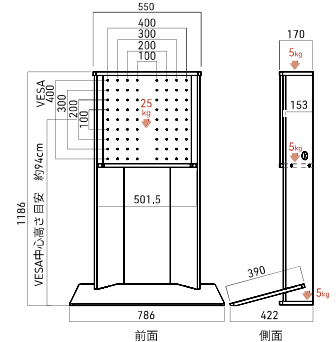

【総耐荷重:40kg】
※床面に優しい「フェルトクッション」付き

推奨TVサイズ
40～65V

AS-WG1200-AG

- 質量/19.5kg
- 耐荷重/35kg

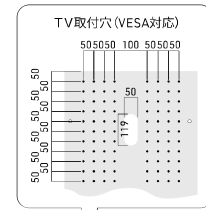

※ご購入前にTVの背面仕様
と照合して取付できる事をご確認ください。

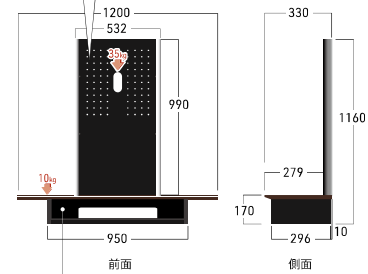

※床面に優しい「フェルトクッション」付き

テレビ対応検索はこちら
AS-WG1200



推奨TVサイズ
40～65V

AS-WG1200-DB

- 質量/19.5kg
- 耐荷重/35kg



推奨TVサイズ
40～65V

AS-WG1200-NA

- 質量/19.5kg
- 耐荷重/35kg



VESA中心高さ目安 約71～101cm

WSH Style

推奨TVサイズ
40～55V



商品の詳しい情報はこちら



AS-WSH800-NA

- 質量/18.5kg
- 耐荷重/20kg



AS-WSH800-DB

- 質量/18.5kg
- 耐荷重/20kg



VESA中心高さ目安 約73～103cm

安心のダブル転倒防止！
前倒れ防止スペーサー
と転倒防止ロープ付き



テレビ対応
検索はこちら
AS-WSH800



【注】VESA幅条件有
100/200/300mmのみ400mmは、非対応

※ご購入前にTVの背面仕様と照合して
取付できる事をご確認ください。

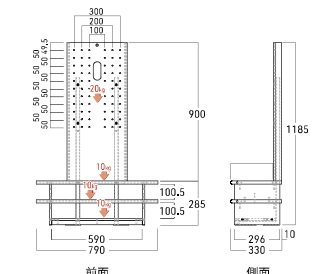

【総耐荷重:50kg】
※床面に優しい「フェルトクッション」付き

棚付き壁寄せスタンド [リバーシブル]

AS-WA800/AS-WA800-WH/AS-WB850

リバーシブルでお好み演出 & 便利な可動式棚板付き
カンタン装着 & 配線スッキリ

商品の詳しい情報はこちら



WA
Style



WB
Style



棚付きフロアスタンド

AS-SF900

商品の詳しい情報はこちら



SF900
Style



TVの水平バランスを調整できる! 棚板は前後上下可動式



安心のテレビ転倒防止ロープ付き

コーナーにもスッキリ置ける!

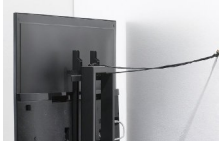

配線スッキリ設計

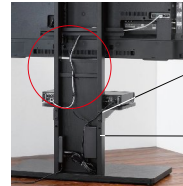

可動棚は、背面でネジ固定式。棚板を取り外して使用される際も前面からネジが見えません。

スチール製の柱にはマグネット式の電源タップ等がくっつきやすい!

テレビ対応検索はこちら

<https://www.asahiwood.co.jp/search/index/>



柱を後方に設置すると、壁寄せスタンドとしても使用できます。

BD内蔵テレビもスマートに設置できます!!



棚板は上下と前後に可動
可動(2cm)
可動(4cm)

フロアスタンド
壁寄せスタンド



BD内蔵テレビもスマートに設置できます!!

BD内蔵部のボックスがスッポリ納まる特殊設計

スタイリッシュな楕円デザイン

推奨TVサイズ
40~55V

AS-WA800

●質量/16.0kg
●耐荷重/30kg



シンプルにスカッとクールなブラック木目

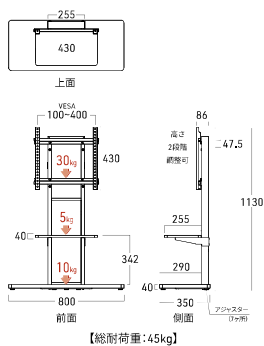

VESA中心高さ目安 約77~102cm

推奨TVサイズ
40~55V

AS-WA800-WH

●質量/16.0kg
●耐荷重/30kg



優しい雰囲気漂うホワイト木目

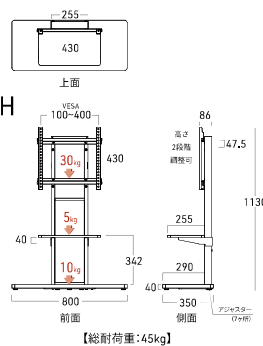

VESA中心高さ目安 約77~102cm

推奨TVサイズ
40~65V

AS-WB850

●質量/17.5kg
●耐荷重/35kg



上品で温かみのある木質感。ウォールナット木目

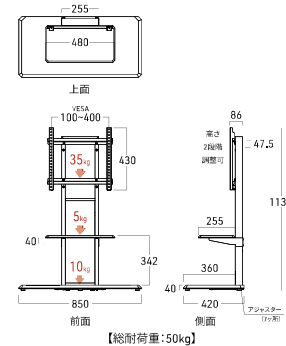

VESA中心高さ目安 約77~102cm

推奨TVサイズ
40~65V

AS-SF900

●質量/20.5kg
●耐荷重/35kg



シンプルにスカッとクールなブラック木目

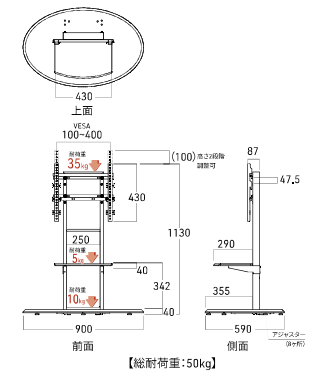

VESA中心高さ目安 約77~112cm

FEL **NEW**

カジュアルにテレビを設置。
2トーンカラーの組み合わせと
アンシンメトリーな形状が
空間のアクセントになります。



商品の詳しい情報はこちら



推奨TVサイズ **〜32V**

AS-FEL740

- 質量/10.5kg
- 天面耐荷重/15kg

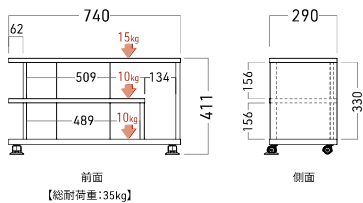

前面

側面

縦型収納スペース
A4サイズの本や
ファイルが入ります。



推奨TVサイズ **〜43V**

AS-FEL980

- 質量/13.5kg
- 天面耐荷重/20kg

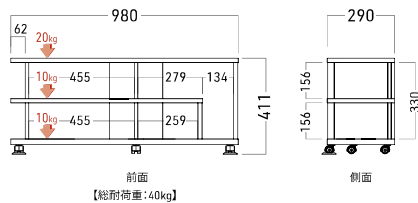

前面

側面

ナチュラル木目とアッシュグレーのツートンカラー



BCP

大型テレビ対応のローボードが登場。
余裕の奥行で80インチまで対応します。
インテリアに合わせて選べる、
ナチュラル木目とダークブラウン木目の
2色をラインナップ。



商品の詳しい情報はこちら



推奨TVサイズ **〜80V**

AS-BCP1800-NA

- 質量/28kg
- 天面耐荷重/60kg

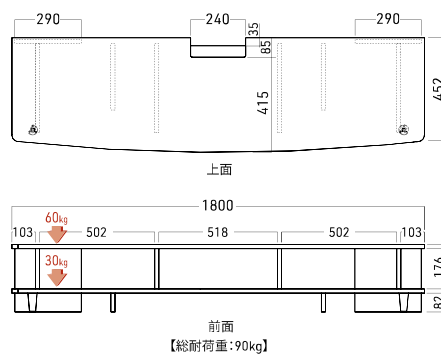

上面

前面



ナチュラル木目

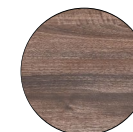

ダークブラウン木目

推奨TVサイズ **〜80V**

AS-BCP1800-DB

- 質量/28kg
- 天面耐荷重/60kg



別売りの壁寄せスタンド
「WS-B840-NA/DB」(P13、14参照)
に合わせて設置する事が出来ます。

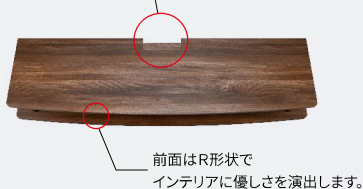

サウンドバーも設置できます。

SBS

サウンドバー(シアターバー)を置くための専用スペースを設けました。スピーカーの性能が十分に発揮できるスライド機構付き。



商品の詳しい情報はこちら



推奨TVサイズ ~65V

AS-SBS1500-BK

- 質量/36.5kg
- 天面耐荷重/50kg

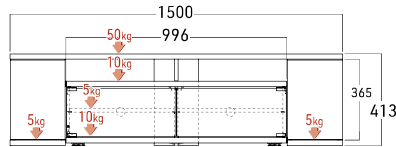
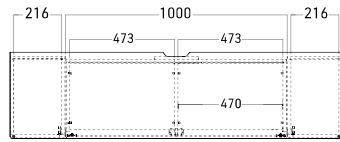

【総耐荷重:100kg】

推奨TVサイズ ~65V

AS-SBS1500-DB

- 質量/36.5kg
- 天面耐荷重/50kg

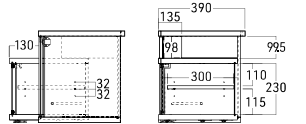

STN



受賞

シンプルなミニマルデザインに
落ち着いたある素材で高級感を演出!
コンフォータブルな空間が広がる



商品の詳しい情報はこちら



推奨TVサイズ ~86V

SP-STN2080

- 質量/57kg
- 天面耐荷重/100kg

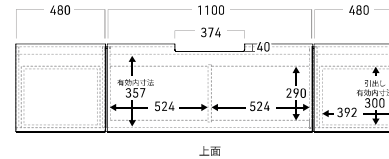

【総耐荷重:140kg】

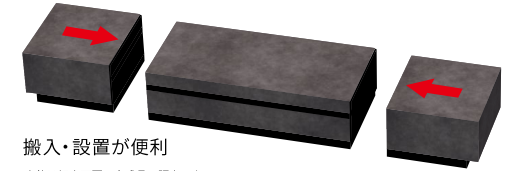

搬入・設置が便利

本体は組立不要の完成品の販売です。3分割になっているので搬入した後はボルト6本で左右を固定すれば完成!



従来の木目調ではなく、インテリアのトレンドを取り入れた石目調を採用しました。

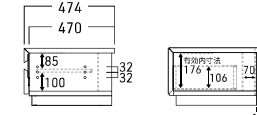

※床面に優しい「フェルトクッション」付き ※背板には、配線口が付いています

配線を考慮したデザイン

- コードを配線しやすいように、天板・底板の後面には切り欠きを入れています。
- 背面は電源タップやルーターなどの配線がスッキリまとめられるように幅7センチのスペースが設けてあります。



大型テレビ対応設計

SP-STN2080は幅約2メートル、奥行47センチになります。大型テレビの各サイズにフィットし、設置しても余裕があるデザインになっています。

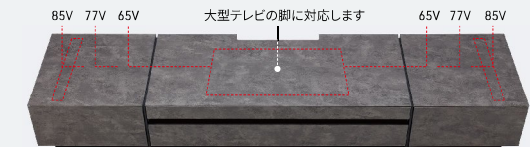

DLX



飽きのこないシンプルデザインに
色気高い素材で高級感を演出!
ラグジュアリーなリビングが広がる



商品の詳しい情報はこちら



推奨TVサイズ
~70V

SP-DLX1600

- 質量/35kg
- 天面耐荷重/60kg

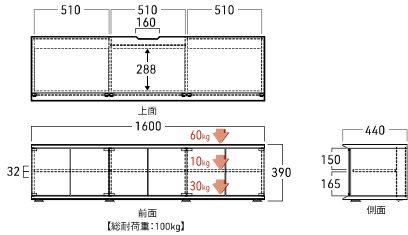

推奨TVサイズ
~80V

SP-DLX1800

- 質量/39kg
- 天面耐荷重/80kg*

*耐荷重改善により
~86Vまで対応可

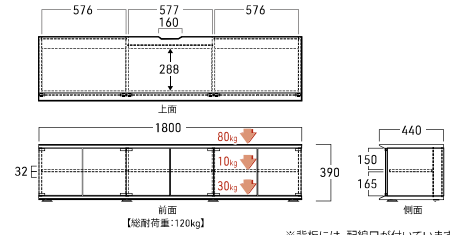

※背板には、配線口が付いています



MAS



推奨TVサイズ ~77V
(一部機種を除く)



商品の詳しい情報はこちら



SP-MAS1750

- 質量/40kg
- 天面耐荷重/80kg*



*耐荷重改善により
~86Vまで対応可

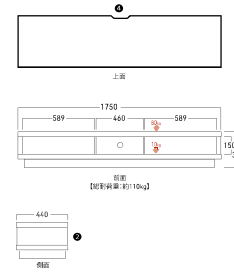

高音質構造
天板ソリッド



※背板には、配線口が付いています

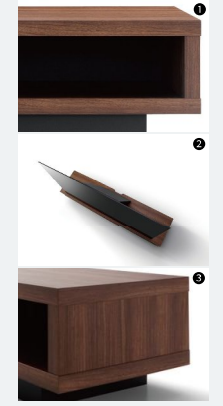

- 1 周囲板厚約4cmの重厚デザイン
- 2 壁付けピッタリ巾木対応設計
- 3 高級ウォールナット木目
- 4 配線スッキリ設計

SEA



推奨TVサイズ ~70V
(一部機種を除く)



商品の詳しい情報はこちら

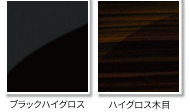

SP-SEA1750

- 質量/38.5kg
- 天面耐荷重/60kg

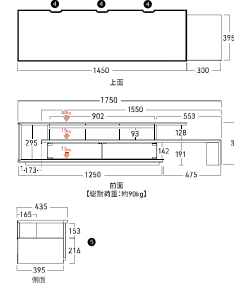

高音質構造
天板ソリッド



※背板には、配線口が付いています



(※1) EB(Electron Beam)コーティング
ウレタンUVコートよりも耐擦傷・耐汚染性と高耐安定性に優れた次世代樹脂・樹脂的成型のコーティング技術。
表面の劣化を抑制し、成により、傷・汚れ・変色などに強い高耐候特性。強いUV照射の劣化も抑制でき、長寿命。

JL Style

『上質なリビング』を演じる『JL』。
この収納性でスッキリ片付いてこそ上質感が際立つ。

商品の詳しい情報はこちら



なめらかシェイプハンドル 3段上下可動棚

推奨TVサイズ ~43V

AS-JL970-AG

- 質量/21kg
- 天面耐荷重/20kg

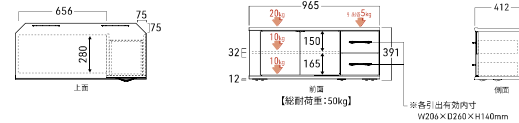

推奨TVサイズ ~55V

AS-JL1300-AG

- 質量/28kg
- 天面耐荷重/40kg

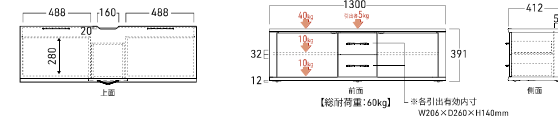

推奨TVサイズ ~65V

AS-JL1500-AG

- 質量/31kg
- 天面耐荷重/60kg

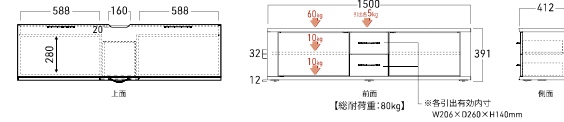

※背板には、配線口が付いています

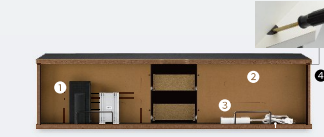

- 1 ルーターやHDDなどは、背面収納スペースに。
 - 2 配線によってくり抜き可能な背板
 - 3 結束した配線なども背面スペースにスッキリ収納。
 - 4 天面に穴を開けずに簡単組み立て機構タイタスジョイント採用
- ※背板には、配線口が付いています

壁面ピッタリ&配線スッキリ設計
煌びやかな照りが質感を一層引き立たせるアッシュグレー木目シート採用
※JL970の配線は、両サイドコーナー切欠部利用となります。

低床キャスター付き
高さわずか1.2cmのスマートキャスター

便利なスライドレール付引出し
DVD/BDソフト約30枚収納可
棚板を取り外して雑誌などの収納も可能。
(A4縦型対応)

HJ Style

人は温かい木に囲まれるとホッとする...
そんな『HOTな時間』をくつろぎのリビングで感じたい。

商品の詳しい情報はこちら

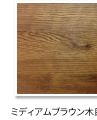

- 1 雑誌やIT機器などテ型収納可
- 2 3段上下可動棚
- 3 DVD/BDソフト約30枚収納可

背面もスッキリ充実!



配線・電源タップなど

低床キャスター付き
高さわずか1.2cmのスマートキャスター

安心安全!!Wガードガラス
「強化ガラス」を採用し、更には「飛散防止フィルム」も貼付けてありますので、もしもガラスが割れた際にも飛び散りません。

シンプルでモダンな
ブラックマットハンドル採用
手掛けやすいワイドタイプ
(手掛部幅約11cm)

推奨TVサイズ ~43V

AS-HJ970-MB

- 質量/21kg
- 天面耐荷重/20kg

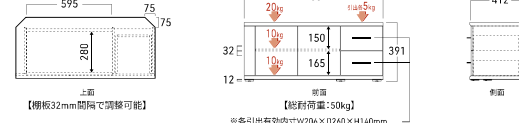

推奨TVサイズ ~49V

AS-HJ1100-MB

- 質量/24kg
- 天面耐荷重/30kg

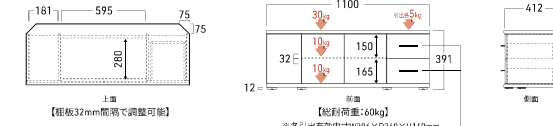

推奨TVサイズ ~55V

AS-HJ1260-MB

- 質量/26kg
- 天面耐荷重/40kg

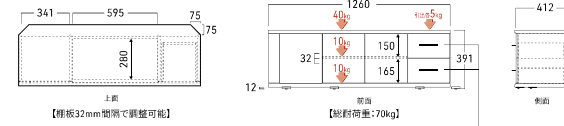

※背板には、配線口が付いています

GD style

ラック選びに悩んだ時は、こちらがおすすめ!!
どんな空間にも馴染むデザインと充実した収納性が『GOOD』です!

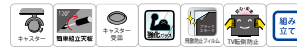

商品の詳しい情報はこちら

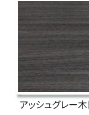

※写真はAS-GD1400H



※写真はAS-GD1770H

- ① ファイル、アルバム、雑誌 など
※ハイタイプならA4サイズ縦収納が可能!
- ② 録画再生機器、各種ソフト収納 など
- ③ 配線タップ、ゲーム機、ルーター など
- ④ シルバー/ブラック2色付替え可能
- ⑤ ガラス扉は、便利なプッシュオープン式+ダブルガードガラス
- ⑥ 木扉も、便利なプッシュオープン式

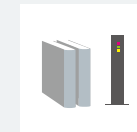

縦型収納スペース
アルバム・雑誌・配線タップ・ゲーム機・ルーターなど縦型ならではのスッキリ収納できる



着替えキャスター
シルバーとブラックの2色。差し込みソケット式だから簡易に付け替えます。

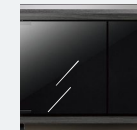

安心安全!!Wガードガラス
「強化ガラス」を採用し、更には「飛散防止フィルム」も貼付けてありますので、もしもガラスが割れた際にも飛び散りません。



木扉付きフリースペース
サイズ・カタチ自由に収納!

	HIGH ハイタイプ	LOW ロータイプ	
推奨TVサイズ 32V	 AS-GD800H ●質量/約15.5kg ●天面耐荷重/15kg 	 AS-GD800L ●質量/約13.5kg ●天面耐荷重/15kg 	 上部 AS-GD800H 前面 【総耐荷重:35kg】
推奨TVサイズ 43V	 AS-GD960H ●質量/約18kg ●天面耐荷重/20kg 	 AS-GD960L ●質量/約15kg ●天面耐荷重/20kg 	 上部 AS-GD960H 前面 【総耐荷重:40kg】
推奨TVサイズ 55V	 AS-GD1200H ●質量/約21.5kg ●天面耐荷重/30kg 	 AS-GD1200L ●質量/約17.5kg ●天面耐荷重/30kg 	 上部 AS-GD1200H 前面 【総耐荷重:50kg】
推奨TVサイズ 60V	 AS-GD1400H ●質量/約25.5kg ●天面耐荷重/40kg 	 AS-GD1400L ●質量/約21.5kg ●天面耐荷重/40kg 	 上部 AS-GD1400H 前面 【総耐荷重:60kg】
推奨TVサイズ 70V	 AS-GD1600H ●質量/約29.5kg ●天面耐荷重/60kg 	 AS-GD1600L ●質量/約24kg ●天面耐荷重/60kg 	 上部 AS-GD1600H 前面 【総耐荷重:80kg】
推奨TVサイズ 77V	 AS-GD1770H ●質量/約30.5kg ●天面耐荷重/60kg 	 AS-GD1770L ●質量/約25kg ●天面耐荷重/60kg 	 上部 AS-GD1770H 前面 【総耐荷重:80kg】

※背板には、配線口が付いています

KAD Style

よりシンプル・モダンに
お部屋のカドにピッタリ設置



商品の詳しい情報はこちら



EE Style









♡イイね! ♡イイね!と評判のハーフオープン!!
よく使うモノとたまに使うモノをすみわけよう!



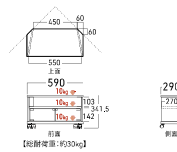

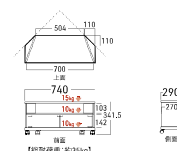

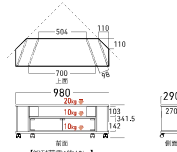

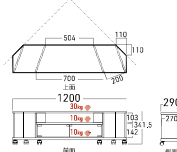

商品の詳しい情報はこちら

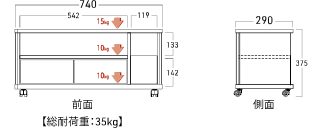

※写真はAS-EE1400

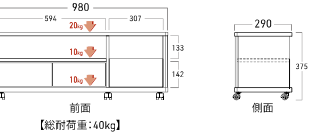
	BLACK ブラック	WHITE ホワイト	
推奨 TVサイズ 26V	AS-KAD590-B ●質量/約8.5kg ●天面耐荷重/10kg 	AS-KAD590-W ●質量/約8.5kg ●天面耐荷重/10kg 	
推奨 TVサイズ 32V	AS-KAD740-B ●質量/約10kg ●天面耐荷重/15kg 	AS-KAD740-W ●質量/約10kg ●天面耐荷重/15kg 	
推奨 TVサイズ 43V	AS-KAD980-B ●質量/約13kg ●天面耐荷重/20kg 	AS-KAD980-W ●質量/約13kg ●天面耐荷重/20kg 	
推奨 TVサイズ 52V	AS-KAD1200-B ●質量/約15kg ●天面耐荷重/30kg 	AS-KAD1200-W ●質量/約15kg ●天面耐荷重/30kg 	

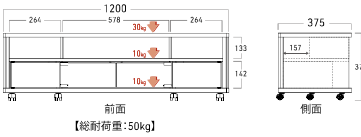
※背板には、配線口が付いています

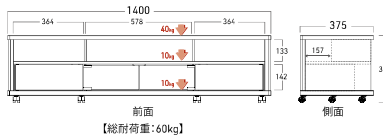
推奨 TVサイズ 32V	AS-EE740 ●質量/11kg ●天面耐荷重/15kg 		
推奨 TVサイズ 43V	AS-EE980 ●質量/12.5kg ●天面耐荷重/20kg 		
推奨 TVサイズ 52V	AS-EE1200 ●質量/21kg ●天面耐荷重/30kg 		
推奨 TVサイズ 60V	AS-EE1400 ●質量/25kg ●天面耐荷重/40kg 		

※背板には、配線口が付いています



**移動に便利な
キャスター付き**

安全キャスターレイ2(2個)もついています。



**安心安全!!
Wガードガラス**

「強化ガラス」を採用し、更には「飛散防止フィルム」も貼付けてありますので、もしもガラスが割れた際にも飛び散りません。



**縦型収納スペース
(980/1200のみ)**

アルバム・雑誌・配線タップ・ゲーム機・ルーターなどを縦型をスッキリ収納できます。



ハーフオープンスペース

録音再生機など使う頻度の高いもの(ハードユーズ)やコンパクトスピーカーなどをオープンスペースに設置すると、とても便利です。もちろん小物のコレクションや飾り物としても有効です。



**照りのある高級
木目柄のツートン**

ボタニーのアッシュグレイ木目+トヒラのウォールナット木目による品の高い演出。



アッシュグレイ木目



**2色着せ替え
キャスター**

シルバーメッキとブラックの2色。



**サウンドバーが
設置できる!**

人気のコンパクトスピーカーを設置したり、1200/1400タイプであればベーススピーカーも設置可。



**安心安全!!
Wガードガラス**

「強化ガラス」を採用し、更には「飛散防止フィルム」も貼付けてありますので、もしもガラスが割れた際にも飛び散りません。

ELG Style

視点によって表情を変える
照りのあるエレガントな木目柄



商品の詳しい情報はこちら



ウォールナット木目



推奨TVサイズ

~55V

AS-ELG1200

- 質量/21.5kg
- 天面耐荷重/30.0kg

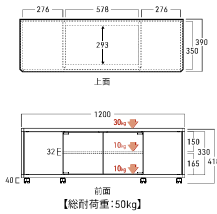

推奨TVサイズ

~60V

AS-ELG1400

- 質量/25.5kg
- 天面耐荷重/40.0kg

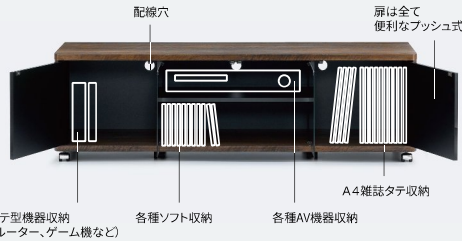
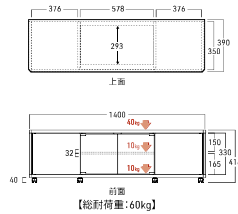

推奨TVサイズ

~32V

AS-ELG9060

- 質量/21.0kg
- 天面耐荷重/20.0kg

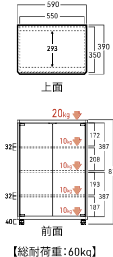

※扉板には、配線口が付いています

DW Style

エレガントな照りのあるウォールナット木目。
環境を配慮したF☆☆☆☆のデラックスウッド

※1 シックハウス対策の一環として、当シリーズは、ホルムアルデヒド放散量を最小限に抑えたF☆☆☆☆(エフ・フォースター)材を使用しております。



推奨TVサイズ
~55V

AS-DW1350

- 質量/29kg
- 天面耐荷重/40kg

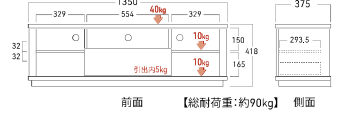

推奨TVサイズ
~70V

AS-DW1600

- 質量/32.5kg
- 天面耐荷重/60kg

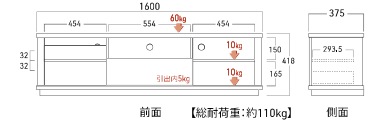

SW Style

静かな湖畔の森の影から...
美味しく水を飲むスワンの姿。



推奨TVサイズ
~55V

AS-SW1400-NA

- 質量/33kg
- 天面耐荷重/40kg

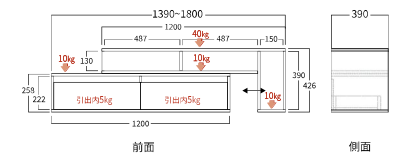

AS-SW1400-DB

- 質量/33kg
- 天面耐荷重/40kg



※床面に優しい「フェルトクッション」付

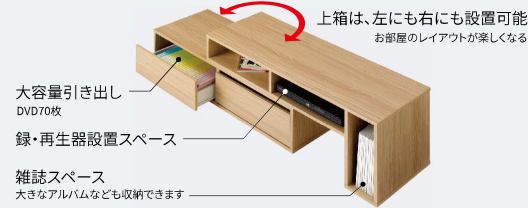

HAL Style

高さも色も変えられる。
季節や気分で大変化する
インテリアラック。



商品の詳しい情報はこちら



Living Dining
同樂仕様



Living Sofa
くつろぎ仕様

ハイ設置の場合には、機器によってはお掃除口ホットなどの収納にも活用できます。



脚の取り付け方で高さが変わる!!
木扉リバーシブルで色が変わる!!
棚板のエッジが変わる!!

便利なスライド扉の中には、大容量収納スペースがあるのも大きな魅力

推奨TVサイズ
~55V

AS-HAL1250

- 質量/25.0kg
- 天面耐荷重/30kg

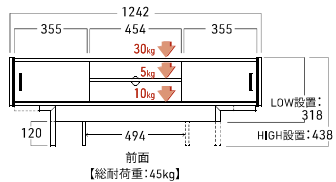

推奨TVサイズ
~65V

AS-HAL1450

- 質量/27.0kg
- 天面耐荷重/40kg

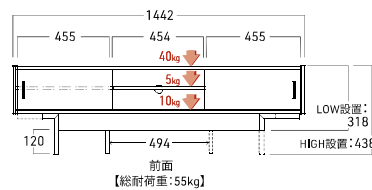

OR Style

やわらかな風を感じるリビング、
風通しの良いお部屋にピッタリ。



商品の詳しい情報はこちら



推奨TVサイズ
32V

AS-OR740

- 質量/9kg
- 天面耐荷重/15kg

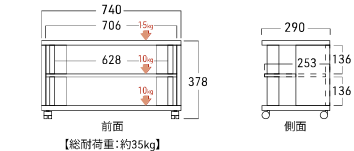

推奨TVサイズ
43V

AS-OR980

- 質量/12kg
- 天面耐荷重/20kg

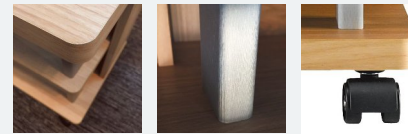
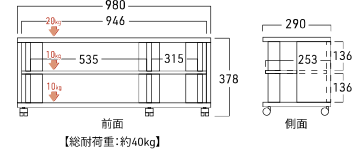

やわらかな丸みのあるデザインときらめくアルミ調の支柱



ST

ちょっとした『ステージ』があると、
モノは際立ち、スッキリ収まる。



商品の詳しい情報はこちら



推奨TVサイズ
~32V

AS-ST800

- 質量/6.5kg
- 天面耐荷重/20kg

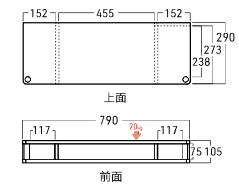

便利でスッキリスマートライフ♪



PCモニターステージとして

小型TVステージとして

オーディオステージとして



テレビ壁掛金具

WALL FIT MOUNT

【前後 / 傾斜 / 左右首振りタイプ】
FULL MOTION



型番

JANコード

FLM-001-BK



FLM-002-BK



FLM-006-BK



外形寸法(幅) mm	435 mm	435 mm	673 mm
外形寸法(高さ) mm	420 mm	420 mm	430 mm
外形寸法(奥行) mm	80~390 mm	76~386 mm	73~472 mm
製品重量	4.5 kg	5.3 kg	10 kg
前傾 / 後傾	前傾 15° / 後傾 5°	前傾 15° / 後傾 5°	前傾 15° / 後傾 5°
左右振り角度	±45°	±45°	±45°
水平調整角度	+3°⇔-3°	+3°⇔-3°	+3°⇔-3°
VESA取付幅	75~400mm	75~400mm	200~600mm
VESA取付高	75~400mm	75~400mm	100~400mm ※3
壁面~ディスプレイ背面までの距離	80~390mm	76~386mm	73~472mm
ヒモロック	—	—	○
耐荷重	45 kg	45 kg	60 kg
推奨ディスプレイ	26~32V	●	—
	40~43V	●	● ※42V~対応
	48~55V	●	●
	60~70V	—	●
	-86V	—	●



FLM-003-BK



FLM-004-BK



FLM-005-BK



外形寸法(幅) mm	310 mm	302 mm	380 mm
外形寸法(高さ) mm	262 mm	224 mm	235 mm
外形寸法(奥行) mm	64~484 mm	56~214 mm	57~556 mm
製品重量	2.8 kg	1.6 kg	3.4 kg
前傾 / 後傾	前傾 15° / 後傾 5°	前傾 15° / 後傾 5°	前傾 12° / 後傾 5°
左右振り角度	±90°	±90°	±90°
水平調整角度	+5°⇔-5°	+5°⇔-5°	+5°⇔-5°
VESA取付幅	幅 100 × 高 100mm ^{※1} 幅 200 × 高 200mmのみ対応 [】] ※2	幅 100 × 高 100mm ^{※1} 幅 200 × 高 200mmのみ対応 [】] ※2	幅 100 × 高 100mm ^{※1} 幅 200 × 高 200mmのみ対応 [】] ※2
VESA取付高	—	—	—
壁面~ディスプレイ背面までの距離	64~484mm	56~214mm	57~556mm
ヒモロック	—	—	—
耐荷重	30 kg	30 kg	30 kg
推奨ディスプレイ	26~32V	●	●
	40~43V	●	●
	48~55V	—	—
	60~70V	—	—
	-86V	—	—

テレビ取付
対応検索

<https://www.asahiwood.co.jp/search/index/>

上記URLまたはQRコードからログイン後、テレビのメーカー/サイズ/型番を選択し、当社金具の設置タイプを選択いただけますと、取付可否をご確認いただけます。

メーカー: サイズ: 型番: 設置タイプ:



【ハンカータイプ / 固定タイプ】
STANDARD



STD-001-BK	STD-002-BK	STD-003-BK
650 mm	450 mm	250 mm
76 mm	60 mm	60 mm
32 mm	32 mm	32 mm
0.9 kg	0.6 kg	0.5 kg
—	—	—
—	—	—
—	—	—
75~600mm	75~400mm	75~200mm
※限度なし	※限度なし	※限度なし
32mm	32mm	32mm
○	○	○
45 kg	30 kg	15 kg
—	●	● ※19V~対応
●	●	●
●	●	—
●	—	—
—	—	—



STD-004-BK



STD-005-BK



STD-006-BK



STD-007-BK



255 mm	472 mm	850 mm	960 mm
220 mm	430 mm	520 mm	650 mm
28 mm	28 mm	32 mm	49 mm
0.7 kg	1.8 kg	2.6 kg	5.5 kg
—	—	—	—
—	—	—	—
—	—	—	—
75~200mm	75~400mm	75~800mm	200~900mm
75~200mm	75~400mm	75~500mm ※3	150~600mm
28mm	28mm	32mm	49.1mm
30 kg	45.5 kg	80 kg	120 kg
● ※19V~対応	●	—	—
●	●	—	—
—	●	● ※55V~対応	—
—	—	●	● ※65V~対応
—	—	●	● ※100V 対応

【傾斜 / 左右首振りタイプ】
SWIVEL



SVL-001-BK



662 mm
420 mm
137 mm
6.4 kg
前傾 15° / 後傾 5°
±10°
—
100~600mm
100~400mm
137mm
—
60 kg
● ※32V~対応
●
●
●
● ※~77V 対応

【オプション】
OPTION

※2 組合せて対応拡張可
OPT-001-BK



【対象型番】
FLM-003-BK
FLM-004-BK
FLM-005-BK



※3
高さ VESA
延長対応品

タテVESA延長オプション

OPT-002-BK



【延長可能型番】
FLM-006-BK
TLT-001-BK
TLT-002-BK
TLT-003-BK
STD-006-BK

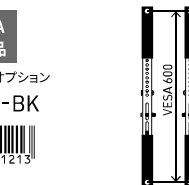

※1 VESA100mmの場合、ネジサイズM4のみ対応

ご注意 壁面への取付ネジは同梱されておりません。設置に関しては取付工事専門業者へご相談ください。※金具の詳細図面はWEBサイトにて仕様書をご確認ください。

テレビ壁掛金具 / アーム金具

テレビ取付
対応検索

<https://www.asahiwood.co.jp/search/index/>



上記URLまたはQRコードからログイン後、テレビのメーカー/サイズ/型番を選択し、当社金具の設置タイプを選択いただけますと、取付可否をご確認いただけます。

メーカー サイズ 型番 設置タイプ



WALL FIT MOUNT

[前後傾斜タイプ]
TILTING





型番	TLT-001-BK	TLT-002-BK	TLT-003-BK
JANコード	4 968373 800374	4 968373 800381	4 968373 800398
外形寸法(幅) mm	850 mm	650 mm	450 mm
外形寸法(高さ) mm	430 mm	430 mm	430 mm
外形寸法(奥行) mm	50 mm	50 mm	50 mm
製品重量	2.5 kg	2.2 kg	1.9 kg
前傾 / 後傾	前傾15°/後傾5°	前傾15°/後傾5°	前傾15°/後傾5°
左右振り角度	—	—	—
水平調整角度	—	—	—
VESA取付幅	75~800mm	75~600mm	75~400mm
VESA取付高	75~400mm ^{※3}	75~400mm ^{※3}	75~400mm ^{※3}
壁面~ディスプレイ背面までの距離	50mm	50mm	50mm
ヒモロック	○	○	○
耐荷重	60 kg	50 kg	35 kg
推奨ディスプレイ	26-32V 40-43V 48-55V 60-70V -86V	— ● ● ● ●	● ● ● — —

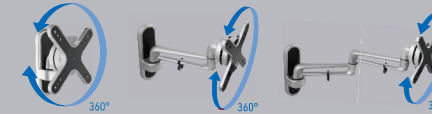

型番	TLT-004-BK	TLT-005-BK	TLT-006-BK
JANコード	4 968373 800404	4 968373 800411	4 968373 800428
外形寸法(幅) mm	650 mm	472 mm	255 mm
外形寸法(高さ) mm	430 mm	430 mm	228 mm
外形寸法(奥行) mm	38 mm	36 mm	32 mm
製品重量	1.9 kg	1.6 kg	0.8 kg
前傾 / 後傾	前傾8°/後傾0°	前傾8°/後傾0°	前傾8°/後傾0°
左右振り角度	—	—	—
水平調整角度	—	—	—
VESA取付幅	75~600mm	75~400mm	75~200mm
VESA取付高	75~400mm	75~200mm	75~200mm
壁面~ディスプレイ背面までの距離	38mm	36mm	32mm
ヒモロック	○	○	—
耐荷重	60 kg	30 kg	20 kg
推奨ディスプレイ	26-32V 40-43V 48-55V 60-70V -86V	— ● ● ● —	● ● ● — —

[小型モニターアーム]
MONITOR ARM



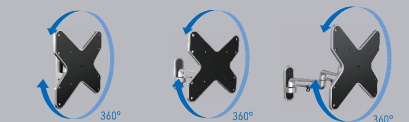

型番	ARM-001	ARM-002	ARM-003
JANコード	4 968373 800664	4 968373 800671	4 968373 800688
外形寸法(幅) mm	126 mm	126 mm	126 mm
外形寸法(高さ) mm	160 mm	207 mm	254 mm
外形寸法(奥行) mm	98 mm	98-258 mm	98-418 mm
製品重量	0.7 kg	0.9 kg	1.2 kg
前傾 / 後傾	前傾15°/後傾15°	前傾15°/後傾15°	前傾15°/後傾15°
左右振り角度	±60°	±90°	±90°
ディスプレイ回転	360°	360°	360°
VESA取付	幅75×高75mm 幅100×高100mm のみ対応	幅75×高75mm 幅100×高100mm のみ対応	幅75×高75mm 幅100×高100mm のみ対応
壁面~ディスプレイ背面までの距離	98mm	98~258mm	98~418mm
耐荷重	15 kg	15 kg	15 kg
推奨ディスプレイ	13~32V	13~32V	13~32V

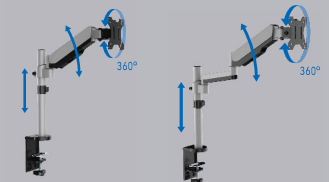

型番	ARM-004	ARM-005	ARM-006
JANコード	4 968373 800695	4 968373 800701	4 968373 800718
外形寸法(幅) mm	230 mm	230 mm	230 mm
外形寸法(高さ) mm	230 mm	260 mm	307 mm
外形寸法(奥行) mm	98 mm	98-258 mm	98-418 mm
製品重量	1.2 kg	1.3 kg	1.6 kg
前傾 / 後傾	前傾15°/後傾15°	前傾15°/後傾15°	前傾15°/後傾15°
左右振り角度	±80°	±90°	±90°
ディスプレイ回転	360°	360°	360°
VESA取付幅	100/200mm	100/200mm	100/200mm
VESA取付高	100/200mm	100/200mm	100/200mm
壁面~ディスプレイ背面までの距離	98mm	98~258mm	98~418mm
耐荷重	15 kg	15 kg	15 kg
推奨ディスプレイ	23~43V	23~43V	23~43V

[デスクアーム]
DESK ARM

型番	DAR-001	DAR-002
JANコード	4 968373 800725	4 968373 800732
外形寸法(幅) mm	114 mm	114 mm
外形寸法(高さ) mm	700 mm	785 mm
外形寸法(奥行) mm	435 mm	595 mm
製品重量	3.21 kg	3.5 kg
前傾 / 後傾	前傾35°/後傾35°	前傾35°/後傾35°
左右振り角度	±90°	±90°
ディスプレイ回転	360°	360°
VESA取付幅	75~100mm	75~100mm
VESA取付高	75~100mm	75~100mm
クランプ固定対応板厚	10~80mm	10~80mm
穴固定対応板厚	10~40mm	10~40mm
耐荷重	1~8 kg	1~8 kg
推奨ディスプレイ	17~32V	17~32V



型番	DAR-003	DAR-003-OPA
JANコード	4 968373 800749	4 968373 800756
外形寸法(幅) mm	160 mm	215 mm
外形寸法(高さ) mm	550 mm	84 mm
外形寸法(奥行) mm	147 mm	35 mm
製品重量	2.6 kg	0.26 kg
前傾 / 後傾	前傾40°/後傾90°	—
左右振り角度	±90°	—
ディスプレイ回転	360°	—
VESA取付幅	75~100mm	—
VESA取付高	75~100mm	—
クランプ固定対応板厚	10~85mm	—
穴固定対応板厚	10~70mm	—
耐荷重	8 kg	—
推奨ディスプレイ	13~32V	—

ご注意 壁面への取付ネジは同梱されておりません。設置に関しては取付工事専門業者へご依頼ください。
尚、ディスプレイの寸法は、各機種によって異なりますので、事前にディスプレイと金具を照合確認いただく様、お願い申し上げます。